



Montagehandleiding

Daikin kamerairconditioner



CTXA15A2V1BW
FTXA20A2V1BW
FTXA25A2V1BW
FTXA35A2V1BW
FTXA42A2V1BW
FTXA50A2V1BW

CTXA15A2V1BS
FTXA20A2V1BS
FTXA25A2V1BS
FTXA35A2V1BS
FTXA42A2V1BS
FTXA50A2V1BS

CTXA15A2V1BT
FTXA20A2V1BT
FTXA25A2V1BT
FTXA35A2V1BT
FTXA42A2V1BT
FTXA50A2V1BT

Inhoud

1	Over de documentatie	2
1.1	Over dit document	2
2	Over de doos	2
2.1	Binneneunit	2
2.1.1	Toebehoren uit de binneneunit verwijderen	2
3	Over de unit	3
3.1	Systeelay-out	3
3.2	Werkingsgebied	3
3.3	Over de draadloze adapter	3
3.3.1	Voorzorgsmaatregelen bij het gebruik van de draadloze adapter	3
3.3.2	Basisparameters	3
4	Voorbereiding	3
4.1	Installatieplaats voorbereiden	3
4.1.1	Vereisten inzake de plaats waar de binneneunit geïnstalleerd wordt	3
4.2	De koelmiddelleidingen voorbereiden	4
4.2.1	Vereisten voor de koelmiddelleidingen	4
4.2.2	De koelleidingen isoleren	4
5	Installatie	4
5.1	Binneneunit openen	4
5.1.1	Binneneunit openen	4
5.2	Binneneunit installeren	6
5.2.1	Montageplaat installeren	6
5.2.2	Een muuropening boren	7
5.2.3	Leidingpoortdeksel verwijderen	7
5.2.4	Afvoer voorzien	7
5.3	De koelmiddelleiding aansluiten	9
5.3.1	Richtlijnen bij het aansluiten van koelmiddelleidingen	9
5.3.2	Koelmiddelleiding op de binneneunit aansluiten	9
5.4	De elektrische bedrading aansluiten	9
5.4.1	Elektrische bedrading aansluiten op de binneneunit	10
5.4.2	Optionele accessoires aansluiten (gebruikersinterface met kabel, centrale gebruikersinterface, etc.)	10
5.5	De installatie van de binneneunit voltooien	10
5.5.1	Afvoerleiding, koelmiddelleiding en kabel tussen de units isoleren	10
5.5.2	Leidingen door de muuropening voeren	10
5.5.3	Binneneunit op de montageplaat bevestigen	11
6	Configuratie	11
6.1	Een ander adres instellen	11
7	Inbedrijfstelling	11
7.1	Checklist voor de inbedrijfstelling	11
7.2	Proefdraaien	12
7.2.1	Proefdraaien met de gebruikersinterface	12
8	Als afval verwijderen	12
9	Technische gegevens	13
9.1	Bedradingsschema	13

1 Over de documentatie

1.1 Over dit document



INFORMATIE

Controleer of de gebruiker de papieren documentatie heeft en vraag hem/haar deze bij te houden om deze later te kunnen raadplegen.

Bedoeld publiek

Erkende installateurs



INFORMATIE

Dit apparaat is bedoeld om in werkplaatsen, in de lichte industrie en in boerderijen door deskundige of geschoolde gebruikers gebruikt te worden of, in de handel en in huishoudens, door niet gespecialiseerde personen.

Documentatieset

Dit document is een onderdeel van een documentatieset. De volledige set omvat:

- **Algemene voorzorgsmaatregelen met betrekking tot de veiligheid:**
 - Veiligheidsinstructies te lezen vóór de installatie
 - Formaat: Papier (in de doos van de binneneunit)
- **Montagehandleiding binneneunit:**
 - Installatie-instructies
 - Formaat: Papier (in de doos van de binneneunit)
- **Uitgebreide handleiding voor de installateur:**
 - Voorbereiding van de installatie, goede praktijken, referentiegegevens,...
 - Formaat: Digitale bestanden op <http://www.daikineurope.com/support-and-manuals/product-information/>

Laatste herzieningen van de meegeleverde documentatie kunnen op de regionale Daikin-website of via uw dealer beschikbaar zijn.

De documentatie is oorspronkelijk in het Engels geschreven. Alle andere talen zijn vertalingen.

Technische gegevens

- Een **deel** van de recentste technische gegevens is beschikbaar op de regionale Daikin-website (publiek toegankelijk).
- De **volledige** recentste technische gegevens zijn beschikbaar op het Daikin-extranet (authenticatie vereist).

2 Over de doos

2.1 Binneneunit

2.1.1 Toebehoren uit de binneneunit verwijderen

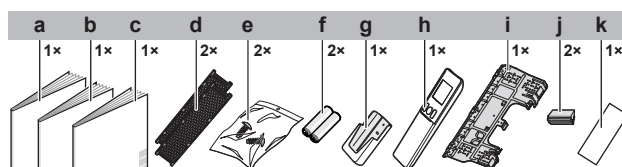

- a Montagehandleiding
- b Gebruiksaanwijzing
- c Algemene voorzorgsmaatregelen met betrekking tot de veiligheid
- d Titaniumpatiet luchtzuiveringsfilter en zilverdeeltjesfilter (Ag-ion-filter)

- e Bevestigingsschroef binnenunit (M4×16L). Zie "5.5.3 Binnenunit op de montageplaat bevestigen" op pagina 11.
- f Droge AAA.LR03-batterij (alkaline) voor gebruikersinterface
- g Houder gebruikersinterface
- h Gebruikersinterface
- i Montageplaat
- j Schroefafdekking
- k Extra SSID-klever met afrekpapier (bevestigd op de unit)

- **Extra SSID-klever.** Gooi de extra klever NIET weg. Bewaar hem op een veilige plaats voor eventueel later gebruik (bijv. wanneer het voorrooster vervangen is, brengt u hem aan op het nieuwe voorrooster).

3 Over de unit



WAARSCHUWING: ONTVLAMBAAR MATERIAAL

Het koelmiddel in deze unit is weinig ontvlambaar.

3.1 Systeemlay-out

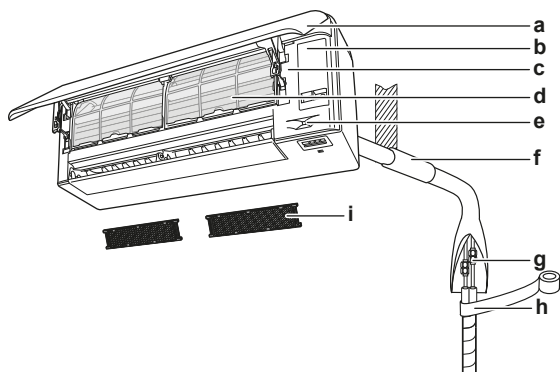

- a Voorpaneel
- b Servicedeksel
- c SSID-klever
- d LuchtfILTER
- e Intelligent eye sensor
- f Dicht de spleet van de buisopening af met stopverf
- g Koelmiddelleiding, afvoerslang en kabel tussen de units
- h Isolatietape
- i Titaniumpatiet luchtzuiveringsfilter en zilverdeeltjesfilter (Ag-ion-filter)

3.2 Werkingsgebied

Gebruik het systeem binnen de volgende temperatuur- en vochtgehaltewaarden om een veilige en efficiënte werking te verzekeren.

Werkingsstand	Werkingsgebied
Koelen ^{(a)(b)}	<ul style="list-style-type: none"> ▪ Buitentemperatuur: -10~46°C ▪ Binnentemperatuur: 18~32°C ▪ Binnenvochtigheid: ≤80%
Verwarmen ^(a)	<ul style="list-style-type: none"> ▪ Buitentemperatuur: -15~24°C ▪ Binnentemperatuur: 10~30°C
Drogen ^(a)	<ul style="list-style-type: none"> ▪ Buitentemperatuur: -10~46°C ▪ Binnentemperatuur: 18~32°C ▪ Binnenvochtigheid: ≤80%

Indien gebruikt buiten het werkingsgebied:

- (a) Een beveiliging kan het systeem stilleggen.
- (b) Er kan condensatie op de binnenunit ontstaan en er af druppelen.

3.3 Over de draadloze adapter

Gedetailleerde specificaties, montage-instructies, instelmethode, FAQ, conformiteitsverklaring en de nieuwste versie van deze handleiding vindt u op <http://www.onlinecontroller.daikineurope.com>.



INFORMATIE

- Daikin Industries Czech Republic s.r.o. verklaart dat de radioapparatuur in deze unit conform de Richtlijn 2014/53/EU is.
- Deze unit wordt als gecombineerde apparatuur beschouwd volgens de definitie van Richtlijn 2014/53/EU.

3.3.1 Voorzorgsmaatregelen bij het gebruik van de draadloze adapter

NIET gebruiken in de buurt van:

- **Medische apparatuur.** Bijv. personen met een pacemaker of een defibrillator. Dit product kan elektromagnetische storingen veroorzaken.
- **Automatisch werkende apparatuur.** Bijv. automatische deuren of brandalarmapparatuur. Dit product kan een slechte werking van de apparatuur veroorzaken.
- **Magnetron.** Kan de draadloze LAN-communicatie beïnvloeden.

3.3.2 Basisparameters

Wat	Waarde
Frequentiebereik	2400 MHz~2483.5 MHz
Radioprotocol	IEEE 802.11b/g/n
Radiofrequentiekanaal	1~11
Uitgangsvermogen	0 dBm~18 dBm
Effectief uitgestraald vermogen	17 dBm (11b) / 13 dBm (11g) / 12 dBm (11n)
Elektrische voeding	DC 14 V / 100 mA

4 Voorbereiding

4.1 Installatieplaats voorbereiden



WAARSCHUWING

Het toestel wordt opgeslagen in een ruimte zonder ontstekingsbronnen die voortdurend branden (bijvoorbeeld: open vuur, een draaiend gastoestel of een draaiende elektrische verwarming).

4.1.1 Vereisten inzake de plaats waar de binnenunit geïnstalleerd wordt



INFORMATIE

Het geluidsdrumniveau is lager dan 70 dBA.

- **Luchtstroom.** Zorg ervoor dat de luchtstroom niet geblokkeerd wordt.
- **Afvoer.** Zorg ervoor dat het condenswater goed kan worden afgevoerd.
- **Muurisolatie.** Wanneer de temperatuur in de muur hoger is dan 30°C en er een relatieve vochtigheid van meer dan 80% heerst, of wanneer er verse lucht in de muur wordt geleid, is er extra isolatie nodig (polyethyleenschuim met een dikte van minstens 10 mm).

5 Installatie

- **Muursterkte.** Controleer of de muur of de vloer sterk genoeg is om het gewicht van de unit te dragen. Als er een risico is, verstevig de muur of de vloer dan alvorens de unit te installeren.

Leg de stroomkabels op minstens 1 meter afstand van televisietoestellen en radio's om storingen te voorkomen. Afhankelijk van de radiogolven volstaat een afstand van 3 meter soms NIET.

- Kies een plaats waar de warme/koude lucht uit de unit of het lawaai ervan NIEMAND stoort.
- **Fluorescentielampen.** Let op de volgende punten voor de installatie van een draadloze gebruikersinterface in een kamer met fluorescentielampen:
 - Installeer de draadloze gebruikersinterface zo dicht mogelijk bij de binneneenheid.
 - Installeer de binneneenheid zo ver mogelijk van de fluorescerentielampen.

Het is NIET aangewezen de unit op de volgende plaatsen te installeren, omdat deze plaatsen de levensduur van de unit kunnen verkorten:

- Waar de spanning veel schommelt
- In voertuigen of schepen
- In de aanwezigheid van zuur- of alkalinedampen
- Plaatsen met nevels van mineraalolie, oliespray of dampen in de lucht. Plastic onderdelen kunnen worden aangetast en van het toestel vallen of waterlekken veroorzaken.
- Op een plaats waar de unit aan rechtstreeks zonlicht wordt blootgesteld.
- In badkamers.
- Geluidsgevoelige zones (zoals naast een slaapkamer), zodat het geproduceerd geluid in bedrijf geen overlast veroorzaakt.



WAARSCHUWING

Plaats GEEN voorwerpen die nat kunnen worden onder de binneneenheid en/of buitenunit. Anders kunnen condensatie op de unit of de koelmiddelleidingen, vuil op het luchtfilter of een verstopte afvoer druppelend water veroorzaken, waardoor voorwerpen onder de unit kunnen vuil worden of schade oplopen.

- **Afstand.** Installeer de unit op minstens 1,8 m van de vloer en houd rekening met de volgende vereisten inzake afstand tot de muur en het plafond:

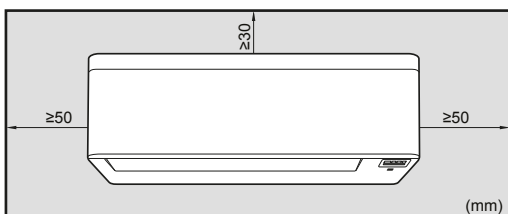

Let op: Zorg ervoor dat er zich geen obstakels binnen 500 mm onder de signaalontvanger bevinden. Zij kunnen de ontvangstprestatie van de gebruikersinterface beïnvloeden.

4.2 De koelmiddelleidingen voorbereiden

4.2.1 Vereisten voor de koelmiddelleidingen

Diameter koelmiddelleidingen

Gebruik dezelfde diameters als die van de aansluitingen op de buitenunits:

Klasse	L1 vloeistofleiding	L1 gasleiding
15~35	Ø6,4	Ø9,5

Klasse	L1 vloeistofleiding	L1 gasleiding
42+50	Ø6,4	Ø12,7

Materiaal koelmiddelleidingen

- **Materiaal leidingen:** Met fosforzuur gedeoxideerd naadloos koper.
- **Flareverbindingen:** Gebruik alleen gegloeide leidingen.
- **Hardingsgraad en dikte leidingen:**

Buitendiameter (Ø)	Hardingsgraad	Dikte (t) ^(a)	
6,4 mm (1/4")	Gegloeid (O)	≥0,8 mm	
9,5 mm (3/8")			
12,7 mm (1/2")			

(a) Afhankelijk van de toepasselijke wetgeving en de maximale bedrijfsdruk van de unit (zie "PS High" op het naamplaatje van de unit), zijn mogelijk dikkere leidingen vereist.

4.2.2 De koelleidingen isoleren

Buitendiameter leiding (Ø _p)	Binnendiameter isolatie (Ø _i)	Isolatie dikte (t)
6,4 mm (1/4")	8~10 mm	≥10 mm
9,5 mm (3/8")	12~15 mm	
12,7 mm (1/2")	14~16 mm	



Als de temperatuur hoger is dan 30°C en de vochtigheid meer dan 80% bedraagt, moet het isolatiemateriaal minstens 20 mm dik zijn om condensatie aan de oppervlakte van de isolatie te voorkomen.

5 Installatie

5.1 Binnenunit openen

5.1.1 Binnenunit openen

Voorpaneel openen

- 1 Houd het voorpaneel aan weerszijden vast en open het.

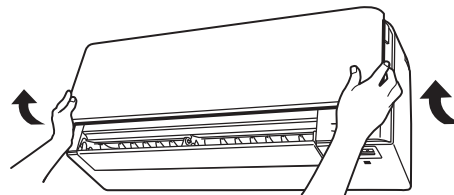

- 2 Trek beide vergrendelingen op de achterkant van het voorpaneel naar beneden.
- 3 Open het voorpaneel tot de steun in de bevestigingslip past.

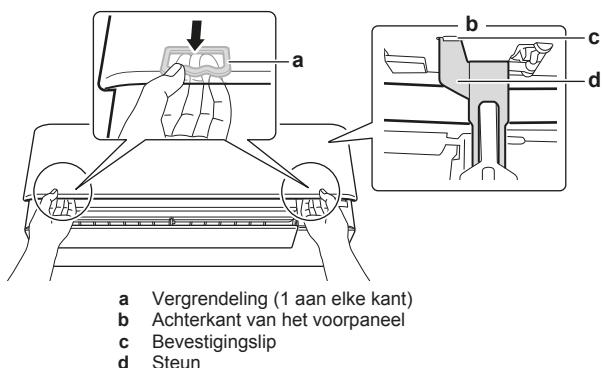

- a Vergrendeling (1 aan elke kant)
- b Achterkant van het voorpaneel
- c Bevestigingslip
- d Steun

Voorpaneel sluiten

- 1 Hef het voorpaneel een beetje op en verwijder de steun van de bevestigingslip.

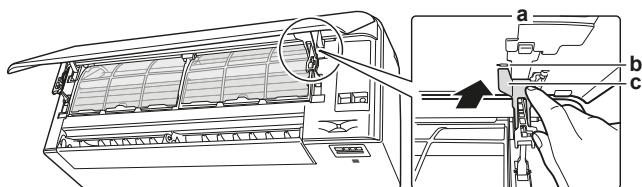

- a Achterkant van het voorpaneel
- b Bevestigingslip
- c Steun

- 2 Sluit het voorpaneel.

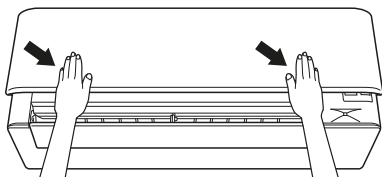

- 3 Duw het voorpaneel zacht omlaag tot het klikt.

Voorpaneel verwijderen



INFORMATIE

Verwijder het voorpaneel alleen als het MOET worden vervangen.

- 1 Open het voorpaneel. Zie "[Voorpaneel openen](#)" op pagina 4.
- 2 Open de paneelvergrendelingen op de achterkant van het paneel (1 aan elke kant).

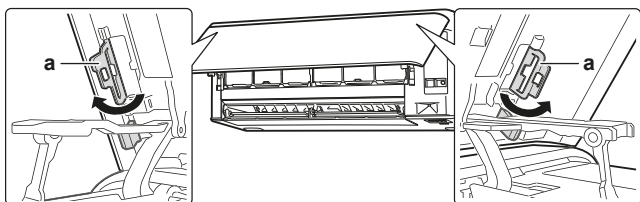

- a Paneelvergrendeling

- 3 Duw de rechterarm een beetje naar rechts om de as los te maken uit de gleuf aan de rechterkant.

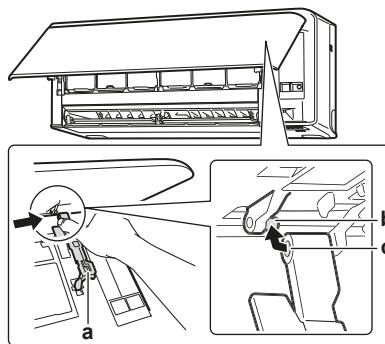

- a Arm
- b As
- c Asgleuf

- 4 Maak de as van het voorpaneel los uit de gleuf aan de linkerkant.

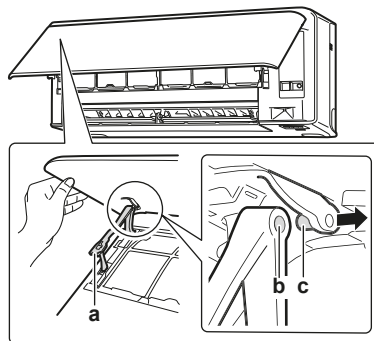

- a Arm
- b Asgleuf
- c As

- 5 Verwijder het voorpaneel.
- 6 Ga in de omgekeerde volgorde te werk om het voorpaneel weer aan te brengen.

Servicegedeksel openen

- 1 Verwijder 1 schroef van het servicegedeksel.
- 2 Trek het servicegedeksel horizontaal weg van de unit.



- a Schroef servicegedeksel
- b Servicegedeksel



OPMERKING

Bij het sluiten van het servicegedeksel mag het aanhaalmoment NIET meer dan 1,4 (±0,2) N•m bedragen.

Voorrooster verwijderen



VOORZICHTIG

Draag beschermende handschoenen.

- 1 Open het voorpaneel. Zie "[Voorpaneel openen](#)" op pagina 4.
- 2 Verwijder het servicegedeksel. Zie "[Servicegedeksel openen](#)" op pagina 5.
- 3 Verwijder de kabelbundel van de kabelklem en de connector.
- 4 Duw de klep naar links en naar u toe om ze te verwijderen.

5 Installatie

- 5 Verwijder de 2 schroefafdekkingen met een lange platte plaat zoals een in een doek gewikkelde meetlat en verwijder de 2 schroeven.

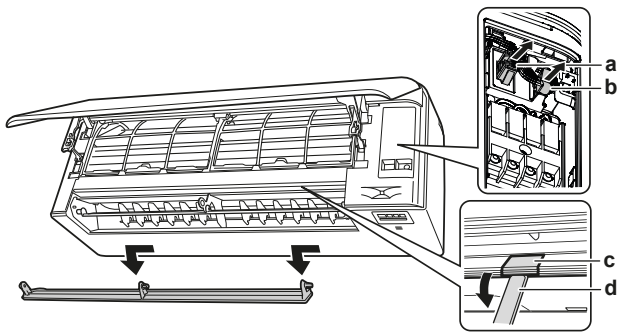

- a Connector
- b Kabelklem
- c Schroefafdekking
- d Lange platte plaat gewikkeld in een doek

- 6 Duw het voorrooster omhoog en vervolgens naar de montageplaat om het voorrooster van de 3 haken te nemen.

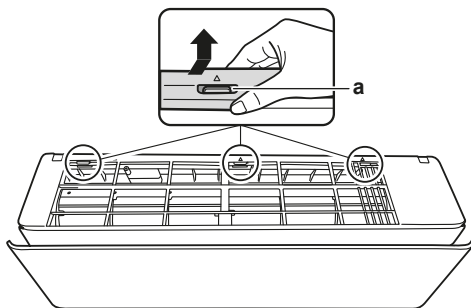

- a Haak

Voorwaarde: Als de werkruimte beperkt is.

- 7 Steek een platte schroevendraaier naast de haken.
- 8 Trek het voorrooster met de platte schroevendraaier omhoog en duw het naar de montageplaat.

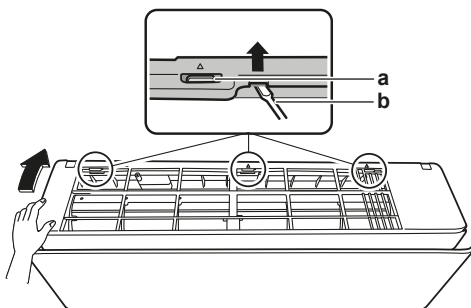

- a Haak
- b Platte schroevendraaier

Voorrooster weer aanbrengen

- 1 Installeer het voorrooster en zorg dat de 3 bovenste haken goed vastzitten.
- 2 Draai de 2 schroeven vast en breng de 2 schroefafdekkingen weer aan.
- 3 Plaats de klep terug.
- 4 Steek de kabelbundel weer in de connector en maak hem vast met de draadklem.

- 5 Sluit het voorpaneel. Zie "[Voorpaneel sluiten](#)" op pagina 5.

Deksel elektrische bedradingskast verwijderen

- 1 Verwijder het voorrooster.
- 2 Verwijder 1 schroef van de elektrische bedradingskast.
- 3 Open het deksel van de elektrische bedradingskast door het naar voor te trekken.
- 4 Neem het deksel van de elektrische bedradingskast van de 2 achterste haken.

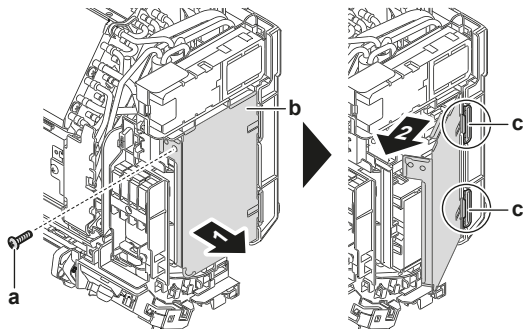

- a Schroef
- b Elektrische bedradingskast
- c Achterste haak

- 5 Om het deksel weer aan te brengen, breng eerst de elektrische bedradingskast aan op de haken, sluit de elektrische bedradingskast, en draai de schroef weer in.



OPMERKING

Bij het sluiten van de elektrische bedradingskast mag het aanhaalmoment NIET meer dan 2,0 ($\pm 0,2$) N•m bedragen.

5.2 Binnenunit installeren

5.2.1 Montageplaat installeren

- 1 Installeer de montageplaat tijdelijk.
- 2 Hang de montageplaat waterpas.
- 3 Markeer het middelpunt van de boorpunten op de muur met behulp van een meetlint. Houd het uiteinde van de meter bij het symbool ">".
- 4 Maak de montageplaat met schroeven vast op de muur om de installatie te beëindigen.

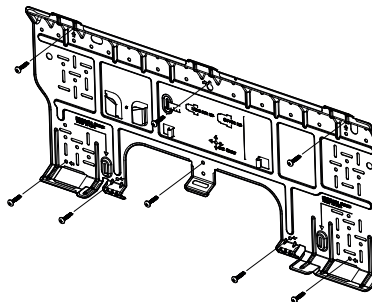

INFORMATIE

Het verwijderde leidingpoortdeksel kan in het vak van de montageplaat worden opgeborgen.

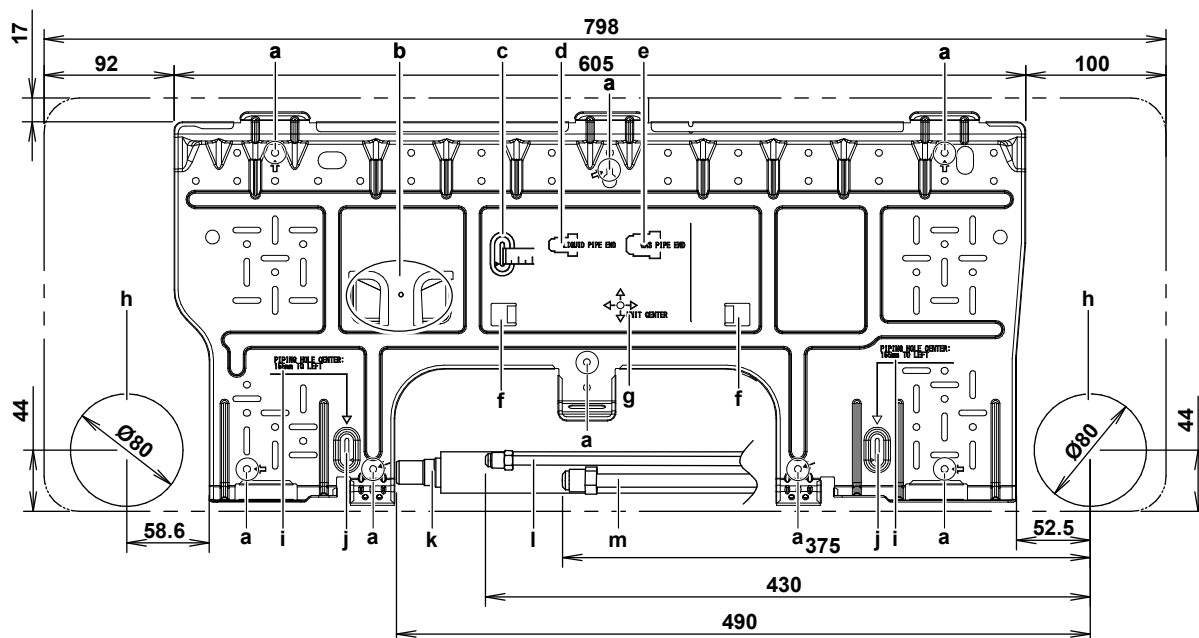

- a Aanbevolen bevestigingspunten montageplaat
- b Vak voor het leidingpoortdeksel
- c Gebruik een meetlint zoals afgebeeld
- d Uiteinde waterleiding
- e Uiteinde gasleiding
- f Tabs voor het plaatsen van een waterpas
- g Middelpunt unit
- h Opening voor ingebedde leiding Ø80 mm
- i Waarde voor meetlint
- j Houd het uiteinde van het meetlint bij het symbool ">"
- k Afvoerslang
- l Vloeistofleiding
- m Gasleiding

5.2.2 Een muuropening boren



VOORZICHTIG

Gebruik bij muren met een metalen frame of een metalen plaat een in de muur ingebedde leiding en een muurafdekplaat in de doorvoeropening om schade door hitte, elektrische schokken of brand te voorkomen.



OPMERKING

Dicht de openingen rond de leidingen af met afdichtingsmateriaal (lokaal te voorzien) om waterlekken te voorkomen.

- 1 Boor een naar buiten aflopende doorvoeropening van 80 mm in de muur.
- 2 Breng een ingebedde muurbuis aan in de opening.
- 3 Breng in de muurbuis een muurafdekplaat aan.

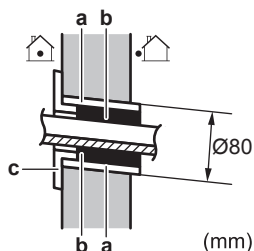

- a In de muur ingebedde buis
- b Stopverf
- c Deksel muuropening

Let op: Vergeet niet om de spleet af te dichten met stopverf na het voltooiën van de bedrading, koelmiddel- en afvoerleidingen.

5.2.3 Leidingpoortdeksel verwijderen

Om de leidingen aan de rechterkant, rechts onder, linkerkant of links onder aan te sluiten MOET het leidingpoortdeksel worden verwijderd.

- 1 Snijd het leidingpoortdeksel aan de binnenkant van het voorrooster af met een figuurzaag.

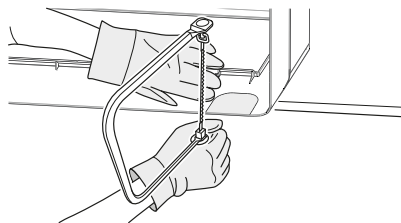

- 2 Verwijder eventuele bramen langs het afgezaagde deel met een halfronde vijl.

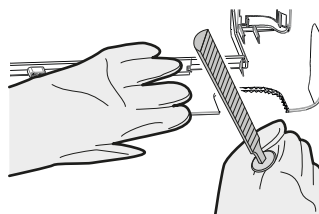

OPMERKING

Verwijder het leidingpoortdeksel NIET met een kniptang omdat u dan het voorrooster zou beschadigen.

5.2.4 Afvoer voorzien

Zorg ervoor dat het condenswater goed kan worden afgevoerd. Dit omvat:

5 Installatie

- Algemene richtlijnen
- Koelmiddelleiding aansluiten op de binnenunit
- Controleren op waterlekken

Algemene richtlijnen

- **Leidinglengte.** Houd de afvoerleiding zo kort mogelijk.
- **Leidingmaat.** Als een afvoerverlengslang of ingebede afvoerleiding vereist is, gebruik dan onderdelen die passen op het uiteinde van de slang.

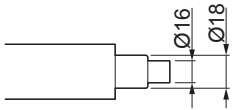

OPMERKING

- Installeer de afvoerslang aflopend.
- Sifons zijn NIET toegelaten.
- Leg het uiteinde van de afvoerslang NIET in water.

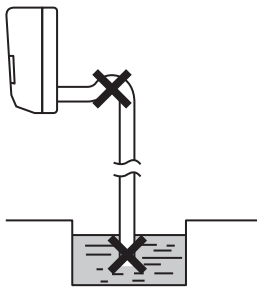

- **Afvoerverlengslang.** Verleng de afvoerslang met een lokaal voorziene slang met een binnendiameter van 16 mm. Vergeet NIET om een isolatiebuis te gebruiken voor het deel van de verlengslang binnenshuis.

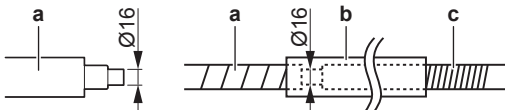

- a Bij de binnenunit geleverde afvoerslang
- b Warmte-isolerende buis (lokaal te voorzien)
- c Afvoerverlengslang

- **Harde pvc buis.** Gebruik een lokaal voorziene afvoeraansluiting (nominale diameter 13 mm) wanneer u een harde pvc buis (nominale diameter 13 mm) rechtstreeks op de afvoerslang aansluit zoals bij het werken met ingebede leidingen.

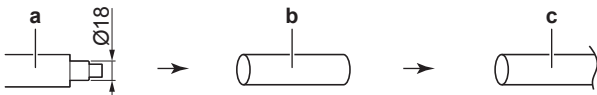

- a Bij de binnenunit geleverde afvoerslang
- b Afvoeraansluiting met nominale diameter 13 mm (lokaal te voorzien)
- c Harde pvc buis (lokaal te voorzien)

- **Condensatie.** Neem maatregelen tegen condensatie. Isoleer de volledige afvoerleiding in het gebouw.

- 1 Steek de afvoerslang in de afvoerleiding zoals hierna afgebeeld, zodat de slang NIET uit de afvoerleiding kan worden getrokken.

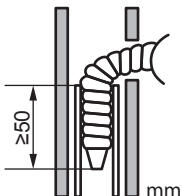

Leidingen aan rechterkant, rechts achter of rechts onder aansluiten

INFORMATIE

Standaard worden de leidingen aan de rechterkant voorzien. Voor leidingen aan de linkerkant, verwijder de leidingen van de rechterkant en installeer ze aan de linkerkant.

- 1 Maak de afvoerslang met plastic tape vast aan de onderkant van de koelmiddelleidingen.
- 2 Wikkel de afvoerslang samen met de koelmiddelleidingen met isolatietape.

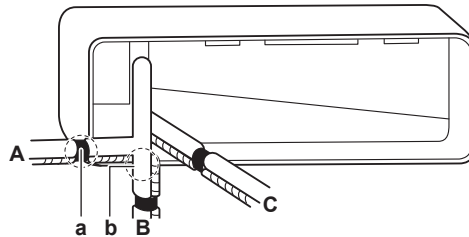

- A Leidingen rechterkant
- B Leidingen rechts onder
- C Leidingen rechts achter
- a Verwijder het leidingpoortdeksel hier voor leidingen aan de rechterkant.
- b Verwijder het leidingpoortdeksel hier voor leidingen rechts onder.

Leidingen aan linkerkant, links achter of links onder aansluiten

INFORMATIE

Standaard worden de leidingen aan de rechterkant voorzien. Voor leidingen aan de linkerkant, verwijder de leidingen van de rechterkant en installeer ze aan de linkerkant.

- 1 Verwijder de isolatiebevestigingsschroef aan de rechterkant en verwijder de afvoerslang.
- 2 Verwijder de afvoerplug aan de linkerkant en bevestig ze aan de rechterkant.

OPMERKING

Breng GEEN smeerolie (koelmiddelolie) aan op de afvoerplug wanneer u ze aanbrengt. De afvoerplug kan verslijten en er kan water lekken aan de plug.

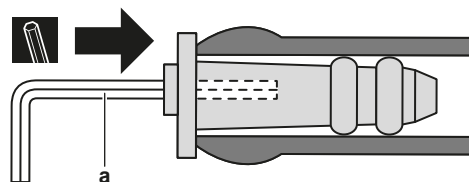

- a 4 mm zeskantsleutel

- 3 Breng de afvoerslang in aan de linkerkant en bevestig ze met de bevestigingsschroef omdat er anders water kan gaan lekken.

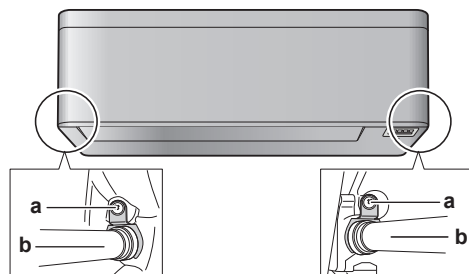

- a Isolatiebevestigingsschroef
- b Afvoerslang

4 Maak de afvoerslang met plastic tape vast aan de koelmiddelleidingen.

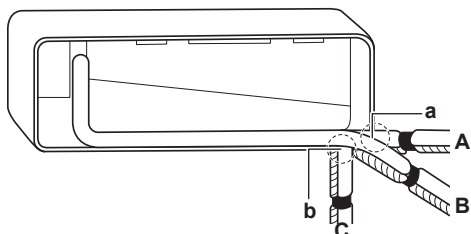

- A Leidingen linkerkant
- B Leidingen links achter
- C Leidingen links onder
- a Verwijder het leidingpoortdeksel hier voor leidingen aan de linkerkant.
- b Verwijder het leidingpoortdeksel hier voor leidingen links onder.

Controle op waterlekken

- 1 Verwijder de luchtfilters.
- 2 Giet langzaam ongeveer 1 l water in de afvoerbak en controleer op waterlekken.

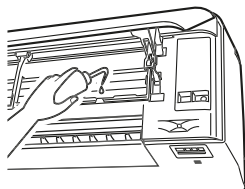

5.3 De koelmiddelleiding aansluiten

GEVAAR: RISICO OM ZICH TE VERBRANDEN

5.3.1 Richtlijnen bij het aansluiten van koelmiddelleidingen

Houd rekening met de volgende richtlijnen wanneer u leidingen aansluit:

- Bestrijk de binnenkant van de verbreding met etherolie of esterolie wanneer u een flaremoer aansluit. Draai eerst 3 of 4 toeren met de hand vast vooraleer stevig vast te draaien.



- Gebruik **ALTIJD** 2 sleutels tezamen om een flaremoer los te draaien.
- Gebruik **ALTIJD** samen een moersleutel en een momentsleutel om deze moer aan te halen wanneer u de leiding aansluit. Op die manier zal de moer niet scheuren en lekken.

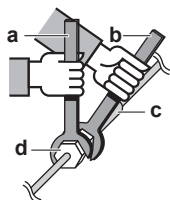

- a Momentsleutel
- b Moersleutel
- c Leidingverbinding
- d Flaremoer

Leidingmaat (mm)	Aanhaalmoment (N·m)	Flareafmetingen (A) (mm)	Flarevorm (mm)
Ø6,4	15~17	8,7~9,1	
Ø9,5	33~39	12,8~13,2	
Ø12,7	50~60	16,2~16,6	

5.3.2 Koelmiddelleiding op de binnenunit aansluiten

- **Leidingslengte.** Houd de koelmiddelleiding zo kort mogelijk.
- **Flareverbindingen.** Sluit de koelmiddelleiding met flareverbindingen aan op de unit.
- **Isolatie.** Isoleer de koelmiddelleiding, de kabel tussen de units en de afvoerslang op de binnenunit als volgt:

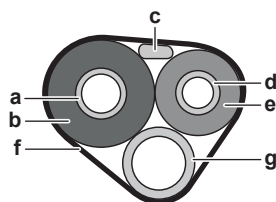

- a Gasleiding
- b Isolatie gasleiding
- c Verbindingskabel
- d Vloeistofleiding
- e Isolatie vloeistofleiding
- f Afwerkingstape
- g Afvoerslang



OPMERKING

Zorg ervoor dat de hele koelmiddelleiding is geïsoleerd. Blote leidingen kunnen condensatie veroorzaken.

5.4 De elektrische bedrading aansluiten



GEVAAR: GEVAAR VOOR ELEKTROCUTIE



WAARSCHUWING

Gebruik **ALTIJD** een meeraderige kabel als stroomtoevoerkabel.



WAARSCHUWING

Als het netsnoer beschadigd is, **MOET** de fabrikant, zijn vertegenwoordiger, zijn servicevertegenwoordiger of gelijkaardige bevoegde personen het snoer vervangen om een gevaarlijke situatie te voorkomen.



WAARSCHUWING

Sluit de elektrische voeding **NIET** aan op de binnenunit. Dit kan een elektrische schok of brand veroorzaken.



WAARSCHUWING

- Gebruik **GEEN** lokaal aangekochte elektrische onderdelen binnenin het product.
- Tak de elektrische voeding niet af voor de afvoerpomp, etc. van het klemmenblok. Dit kan een elektrische schok of brand veroorzaken.



WAARSCHUWING

Houd de bedrading tussen de units uit de buurt van koperen leidingen die niet thermisch geïsoleerd zijn aangezien dergelijke leidingen heel warm worden.

5 Installatie

5.4.1 Elektrische bedrading aansluiten op de binneneenheid

De elektrische bedrading moet worden uitgevoerd zoals beschreven in de montagehandleiding en conform met de nationale elektrische bedravingsvoorschriften of de reglementen.

- 1 Plaats de binneneenheid op de haken van de montageplaat. Maak hierbij gebruik van de "Δ"-aanduidingen.

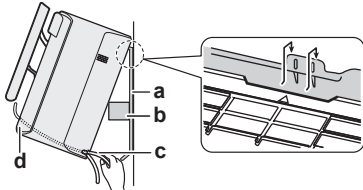

- a Montageplaat (accessoire)
- b Stuk verpakkingsmateriaal
- c Verbindingskabel
- d Kabelgeleiding

i INFORMATIE

Ondersteun de unit met een stuk verpakkingsmateriaal.

- 2 Open het voorpaneel en dan het servicedeksel. Zie "5.1.1 Binneneenheid openen" op pagina 4.
- 3 Steek de kabel tussen de units van de buitenunit door de doorvoeropening in de muur, door de achterkant van de binneneenheid en door de voorkant.

Let op: Draai isolatietape rond de uiteinden van de kabel tussen de units als hij al op voorhand gestript was.

- 4 Buig het uiteinde van de kabel omhoog.

! OPMERKING

- Zorg ervoor dat de voedingskabel en de transmissiekabel van elkaar gescheiden blijven. De transmissiebedrading en de voedingsbedrading mogen kruisen, maar ze mogen NIET parallel lopen.
- Beide bedradingen moeten ALTIJD op minstens 50 mm van elkaar worden gehouden om eventuele elektrische storingen te voorkomen.

! WAARSCHUWING

Neem gepaste maatregelen om te beletten dat de unit door kleine dieren als schuilplaats gebruikt kan worden. Kleine dieren die in contact komen met elektrische onderdelen kunnen storingen, rook of brand veroorzaken.

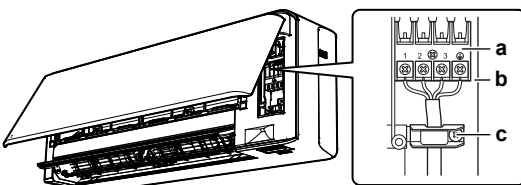

- a Klemmenstrook
- b Elektrische componentenblok
- c Kabelbevestiging

- 5 Strip de draad ongeveer 15 mm af.
- 6 Sluit de draden aan op de klemnummers met dezelfde kleur op de klemmenblokken van de binneneenheid en draai de draden stevig vast op de overeenkomstige klemmen.
- 7 Sluit de aardingskabel aan op de overeenkomstige klem.
- 8 Maak de draden goed vast met de klemschroeven.
- 9 Trek aan de draden om te controleren of ze goed vastzitten, en bevestig ze dan met de kabelbevestiging.
- 10 Leid de draden zo dat het servicedeksel goed kan worden gesloten, en sluit dan het servicedeksel.

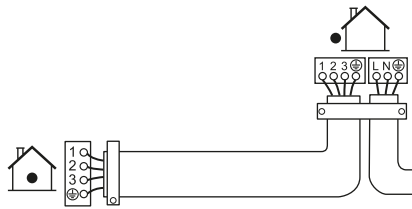

5.4.2 Optionele accessoires aansluiten (gebruikersinterface met kabel, centrale gebruikersinterface, etc.)

- 1 Verwijder het deksel van de elektrische bedradingkast (zie "Deksel elektrische bedradingkast verwijderen" op pagina 6).
- 2 Bevestig de verbindingskabel aan de S21-connector en trek de kabelbundel zoals in de volgende afbeelding.

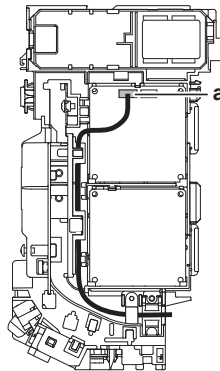

a S21-connector

- 3 Breng het deksel van de elektrische bedradingkast weer aan en trek de kabelbundel errond zoals in de afbeelding hiervoor.

5.5 De installatie van de binneneenheid voltooien

5.5.1 Afvoerleiding, koelmiddelleiding en kabel tussen de units isoleren

- 1 Nadat de afvoerleiding, koelmiddelleiding en elektrische bedrading klaar zijn. Wikkel de koelmiddelleidingen, kabel tussen de units en afvoerslang samen met isolatietape. Laat de tape bij elke omwikkeling minstens de helft van de breedte overlappen.

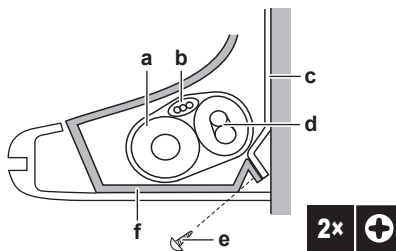

- a Afvoerslang
- b Verbindingskabel
- c Montageplaat (accessoire)
- d Koelmiddelleidingen
- e Bevestigingsschroef binneneenheid M4×12L (accessoire)
- f Onderste frame

5.5.2 Leidingen door de muuropening voeren

- 1 Buig de koelmiddelleidingen langs de aanduidingen voor de plaats van de leidingen op de montageplaat.

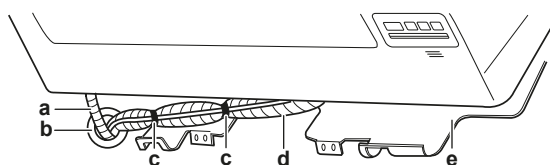

- a Afvoerslang
- b Dicht deze opening af met stopverf of afdichtingsmateriaal.
- c Plastic tape
- d Isolatie tape
- e Montageplaat (accessoire)

**OPMERKING**

- Buig de koelmiddelleidingen NIET.
- Duw de koelmiddelleidingen NIET op het onderframe of het voorrooster.

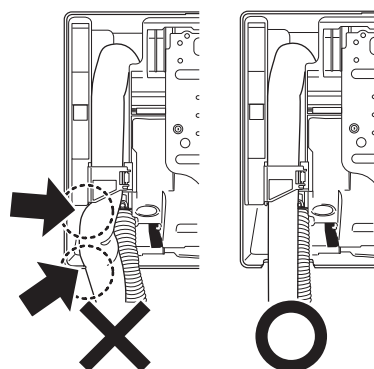

- 2 Steek de afvoerslang en de koelmiddelleidingen door de muuropening.

5.5.3 Binnenunit op de montageplaat bevestigen

- 1 Plaats de binnenunit op de haken van de montageplaat. Maak hierbij gebruik van de "△"-aanduidingen.

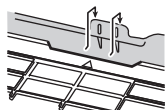

- 2 Duw het onderframe van de unit met beide handen op de onderste haken van de montageplaat. Let op dat de draden NIET vastgeklemd geraken.

Let op: Let op dat de kabel tussen de units NIET geklemd geraakt in de binnenunit.

- 3 Duw met beide handen op de onderste rand van de binnenunit tot de unit goed vastzit achter de haken van de montageplaat.
- 4 Maak de binnenunit vast aan de montageplaat met 2 bevestigingsschroeven van de binnenunit M4×12L (accessoire).

6 Configuratie

6.1 Een ander adres instellen

Als in 1 kamer 2 binnenunits zijn geïnstalleerd, kunnen verschillende adressen voor 2 gebruikersinterfaces worden ingesteld.

- 1 Verwijder het deksel en de batterijen uit de gebruikersinterface.
- 2 Knip de adresjumper J4 door.

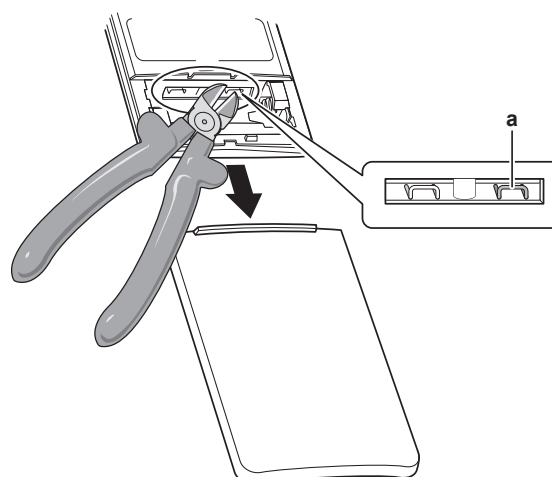

a Adresjumper J4

**OPMERKING**

Let op dat u de delen errond niet beschadigt wanneer u de adresjumper doorknipt.

- 3 Zet de stroomschakelaar aan.
- 4 Druk minstens 5 seconden op **Mode**.
- 5 Druk op **Select** en selecteer **R**.
- 6 Druk op **Mode**.

Gevolg: Het bedrijfslampje begint te knipperen.

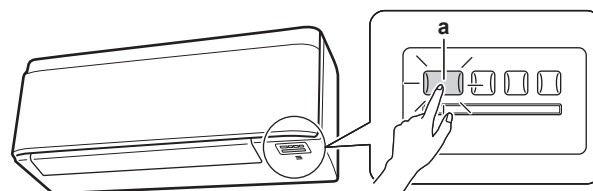

a ON/OFF-schakelaar en bedrijfslampje binnenunit

- 7 Druk op de ON/OFF-schakelaar van de binnenunit terwijl het bedrijfslampje knippert.

Adresjumper	Adres
Fabrieksinstelling	1
Na doorknippen met kniptang	2

**INFORMATIE**

Als de instelling NIET kon worden beëindigd terwijl het bedrijfslampje knipperde, herhaal de instelprocedure vanaf het begin.

- 8 Houd **Mode** gedurende minstens 5 seconden ingedrukt wanneer de instelling klaar is.

Resultaat: De gebruikersinterface keert terug naar het vorige scherm.

7 Inbedrijfstelling

**OPMERKING**

Laat de unit NOOIT werken zonder de thermistoren en/of druksensoren/-schakelaars. De compressor zou anders vuur kunnen vatten.

7.1 Checklist voor de inbedrijfstelling

Gebruik het systeem NIET voordat de volgende controles OK zijn:

8 Als afval verwijderen

<input type="checkbox"/>	U leest de volledige installatie-instructies, zoals beschreven in de uitgebreide handleiding voor de installateur .
<input type="checkbox"/>	De binnenunits zijn goed geïnstalleerd.
<input type="checkbox"/>	De buitenunit moet juist gemonteerd zijn.
<input type="checkbox"/>	Luchtinlaat/-uitlaat Controleer of de luchtinlaat en -uitlaat van de unit NIET belemmerd is door papier, karton of iets anders.
<input type="checkbox"/>	Er zijn GEEN ontbrekende fasen of omgekeerde fasen .
<input type="checkbox"/>	De koelmiddelleidingen (gas en vloeistof) zijn thermisch geïsoleerd.
<input type="checkbox"/>	Afvoer De afvoer moet vlot stromen. Mogelijk gevolg: Er kan condenswater naar beneden druppelen.
<input type="checkbox"/>	Het systeem is goed en op de juiste manier geaard en de aardingsklemmen zijn goed aangehaald.
<input type="checkbox"/>	De zekeringen of lokaal geïnstalleerde beveiligingen zijn overeenkomstig dit document geïnstalleerd en zijn NIET overbrugd.
<input type="checkbox"/>	De voedingsspanning komt overeen met de spanning op het identificatieplaatje van de unit.
<input type="checkbox"/>	De vermelde kabels worden gebruikt voor de doorverbindingkabel .
<input type="checkbox"/>	De binnenunit ontvangt de signalen van de gebruikersinterface .
<input type="checkbox"/>	Er zijn GEEN losse aansluitingen of verbindingen of beschadigde elektrische onderdelen in de schakelkast.
<input type="checkbox"/>	De isolatieweerstand van de compressor is OK.
<input type="checkbox"/>	Er zijn GEEN beschadigde onderdelen of buizen die tegen de binnenkant van de binnen- of buitenunit gedrukt worden.
<input type="checkbox"/>	Er zijn GEEN koelmiddellekkages .
<input type="checkbox"/>	De juiste buismaten werden geplaatst en de leidingen zijn goed en op de juiste manier geïsoleerd.
<input type="checkbox"/>	De afsluiters (gas en vloeistof) op de buitenunit staan volledig open.

7.2 Proefdraaien

Voorwaarde: De gegevens van de voeding MOETEN binnen het opgegeven bereik vallen.



Voorwaarde: Proefdraaien is mogelijk in de stand koelen of verwarmen.

Voorwaarde: Proefdraaien moet worden uitgevoerd volgens de instructies in de gebruiksaanwijzing van de binnenunit om zeker te zijn dat alle functies en onderdelen goed werken.

- 1 In de koelstand, selecteer de laagst programmeerbare temperatuur. In de verwarmingsstand, selecteer de hoogst programmeerbare temperatuur. Indien nodig kan proefdraaien worden gedeactiveerd.
- 2 Stel de temperatuur op normaal niveau in wanneer het proefdraaien beëindigd is. In de koelstand: 26~28°C, in de verwarmingsstand: 20~24°C.
- 3 Het systeem stopt 3 minuten na het uitschakelen van de unit.

7.2.1 Proefdraaien met de gebruikersinterface

1 Druk op  om het systeem in te schakelen.

2 Druk tegelijk op  en .

3 Druk en selecteer "7".

4 Druk op .

Gevolg: Het proefdraaien stopt automatisch na ongeveer 30 minuten.

5 Druk op  om de werking eerder te stoppen.















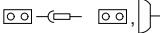

8 Als afval verwijderen

Het ontmantelen van de unit, behandelen van het koelmiddel, olie en andere onderdelen MOET gebeuren in overeenstemming met de van toepassing zijnde wetgeving.

9 Technische gegevens

Een deel van de recentste technische gegevens is beschikbaar op de regionale Daikin-website (publiek toegankelijk). De volledige recentste technische gegevens zijn beschikbaar op het Daikin-extranet (authenticatie vereist).

9.1 Bedradingschema

Legende eengemaakt bedradingschema			
Voor gebruikte onderdelen en nummering, zie het bedradingschema op de unit. De onderdelen zijn genummerd met Arabische cijfers in oplopende volgorde en wordt in het overzicht hieronder aangegeven door het symbool "*" in de onderdeelcode.			
	: ONDERBREKER		: VEILIGHEIDSAARDING
	: AANSLUITING		: VEILIGHEIDSAARDING (SCHROEF)
	: CONNECTOR		: GELIJKRICHTER
	: AARDING		: RELAISCONNECTOR
	: LOKALE BEDRADING		: KORTSLUITCONNECTOR
	: ZEKERING		: KLEM
	: BINNENUNIT		: KLEMMENSTROOK
	: BUITENUNIT		: DRAADKLEM
BLK : ZWART	GRN : GROEN	PNK : ROZE	WHT : WIT
BLU : BLAUW	GRY : GRIJS	PRP, PPL : PAARS	YLW : GEEL
BRN : BRUIN	ORG : ORANJE	RED : ROOD	
A*P : PRINTPLAAT	PS : SCHAKELVOEDING		
BS* : DRUKKNOP AAN/UIT, BEDRIJFSSCHAKELAAR	PTC* : PTC THERMISTOR		
BZ, H*O : ZOEMER	Q* : BIPOLAIRE TRANSISTOR MET GEÏSOLEERDE POORT (IGBT)		
C* : CONDENSATOR	Q*DI : AARDLEKSCSHAKELAAR		
AC*, CN*, E*, HA*, HE*, HL*, HN*, HR*, MR*_A, MR*_B, S*, U, V, W, X*A, K*R_*	Q*L : OVERBELASTINGSBEVEILIGING		
D*, V*D : DIODE	Q*M : THERMISCHE SCHAKELAAR		
DB* : DIODEBRUG	R* : WEERSTAND		
DS* : DIP-SCHAKELAAR	R*T : THERMISTOR		
E*H : VERWARMING	RC : ONTVANGER		
F*U, FU* (VOOR KENMERKEN, ZIE PRINTPLAAT IN UW UNIT)	S*C : LIMIETSCHAKELAAR		
FG* : CONNECTOR (RANDAARDING)	S*L : VLOTTERSCHAKELAAR		
H* : BUNDEL	S*NPH : DRUKSENSOR (HOOG)		
H*P, LED*, V*L : CONTROLELAMP, LED	S*NPL : DRUKSENSOR (LAAG)		
HAP : LED (SERVICEMONITOR GROEN)	S*PH, HPS* : DRUKSCHAKELAAR (HOOG)		
HIGH VOLTAGE : HOOGSPANNING	S*PL : DRUKSCHAKELAAR (LAAG)		
IES : INTELLIGENT EYE SENSOR	S*T : THERMOSTAAT		
IPM* : INTELLIGENTE VOEDINGSMODULE	S*RH : VOCHTIGHEIDSSENSOR		
K*R, KCR, KFR, KHuR, K*M	S*W, SW* : BEDRIJFSSCHAKELAAR		
L : ONDER SPANNING	SA*, F1S : OVERSPANNINGSBEGRENZER		
L* : SPOEL	SR*, WLU : SIGNAALONTVANGER		
L*R : DWARSSMOORSPOEL	SS* : KEUZESCHAKELAAR		
M* : STAPPENMOTOR	SHEET METAL : KLEMMENSTROOK VASTE PLAAT		
M*C : COMPRESSORMOTOR	T*R : TRANSFORMATOR		
M*F : VENTILATORMOTOR	TC, TRC : ZENDER		
M*P : AFVOERPOMPMOTOR	V*, R*V : VARISTOR		
M*S : DRAAIMOTOR	V*R : DIODEBRUG		
MR*, MRCW*, MRM*, MRN*	WRC : DRAADLOZE AFSTANDSBEDIENING		
N : NEUTRAAL	X* : KLEM		
n=*, N=* : AANTAL DOORGANGEN DOOR FERRIETKERN	X*M : KLEMMENSTROOK (BLOK)		
PAM : PULSAMPLITUDEMODULATIE	Y*E : SPOEL ELEKTRONISCHE EXPANSIEKLEP		
PCB* : PRINTPLAAT	Y*R, Y*S : SPOEL ELEKTROMAGNETISCHE OMKEERKLEP		
PM* : VOEDINGSMODULE	Z*C : FERRIETKERN		
	ZF, Z*F : RUISFILTER		







Copyright 2017 Daikin

DAIKIN INDUSTRIES CZECH REPUBLIC s.r.o.
U Nové Hospody 1/1155, 301 00 Plzeň Skvrňany, Czech Republic

DAIKIN EUROPE N.V.
Zandvoordestraat 300, B-8400 Oostende, Belgium

3P482320-7H 2018.02